

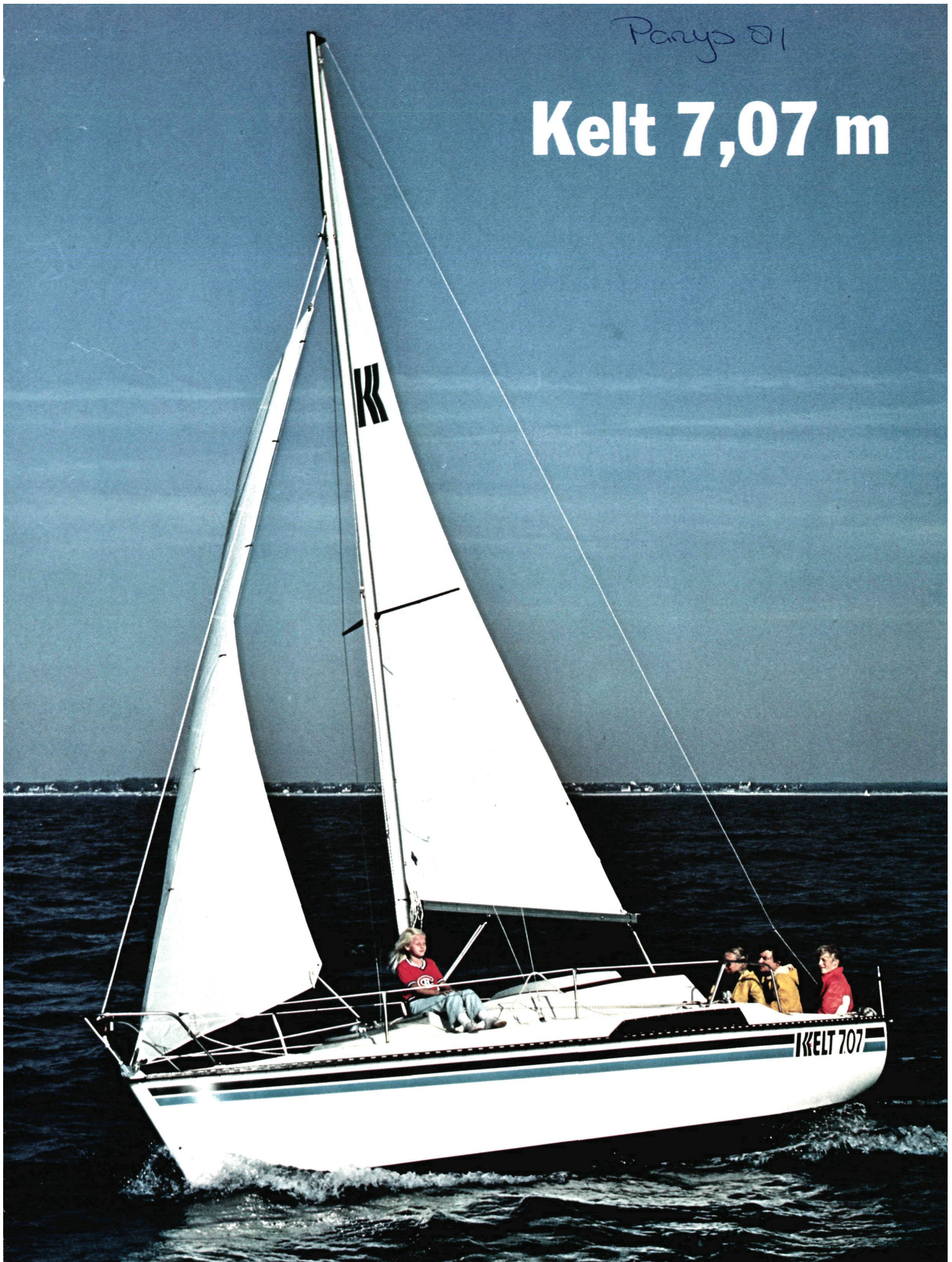

anwb.nl/watersport, de site voor watersporters

Parus 81

Kelt 7,07 m





50 cm de tirant d'eau, 2 béquilles qui s'escamotent dans la coque, 7 mètres de confort surprenant : une nouvelle joie de naviguer

Le 707 de Kelt Marine : embarquement immédiat

La mer Egée, la mer d'Irlande, on peut en rêver des années... Et puis un jour on embarque, sans préavis. Parce qu'on a rencontré un bateau que l'on peut accrocher derrière sa voiture pour rejoindre les rivages d'Ulysse. Un bateau que l'on peut mettre à l'eau tout seul, mâter à deux, habiter à cinq.

Ce bateau-là existe : c'est le nouveau Kelt 7,07 m. L'architecte Philippe Briand et l'équipe de Kelt Marine l'ont créé en travaillant sur un programme précis : construire le plus habitable des voiliers transportables. L'enthousiasme aidant, les uns et les autres allaient y consacrer des trésors d'imagination.

L'imagination au pouvoir

Sa taille inhabituelle : 7,07 m est dictée par sa largeur proche des 2,50 m (c'est le gabarit routier). A partir de là, Philippe Briand a tracé une carène tendue, comme il sait si bien les dessiner. Et dès les premiers essais en mer, l'avant pincé,

le maître-bau reculé (vive les grands cockpits!), les lignes arrière plates et la longueur de 6 m à la flottaison ont tenu leurs promesses : à toutes les allures, le Kelt 7,07 m marche comme un avion!

Bien qu'il existe une version quillard, le 7,07 m est avant tout un dériveur. Parce que c'est la solution idéale pour le transport et la mise à l'eau. Parce que, dérive relevée, le bateau peut évoluer dans 50 cm d'eau et s'échouer facilement. Mais que les amoureux des belles lignes se rassurent, la dérive est profilée comme celle d'un 505 et l'appendice qui la reçoit s'inscrit dans un retour de galbord très étudié. Les performances au près du 7,07 m en témoignent.

Le gréement : un 7/8^e facile à manœuvrer et surtout une vraie grand-voile que les régatiers s'amuseront à travailler au pataras (à palan), à la barre d'écoute, au halebas.

Devant le mât, un rail de foc autovireur remplace l'écoute classique. Avan-

tage ? Tirer des bords sans toucher aux voiles. Une découverte à faire en remontant, seul à la barre, un chenal étroit.

Est-ce que Philippe Briand s'est souvenu de son travail sur le 12 mètres suédois Sverige ? Toujours est-il que le 7,07 m, avec ses lignes tendues, son foc étroit, son gréement nerveux a quelque chose de ces voiliers nordiques, à la finesse émouvante. Impression renforcée par les balcons latéraux qui permettent de passer du pont au cockpit en toute sécurité.

Le confort du 7,07 m commence dans le cockpit. Ses banquettes anatomiques abritent un coffre géant pour les voiles et un logement spécial pour la survie. Toutes les manœuvres : drisses, balancine, hale-bas y reviennent. Et surtout, dans ce cockpit se cache un des secrets du bateau : des béquilles télescopiques. Ce train d'atterrissage révolutionnaire donne au 7,07 m une stabilité étonnante à l'échouage (quant à la simplicité de

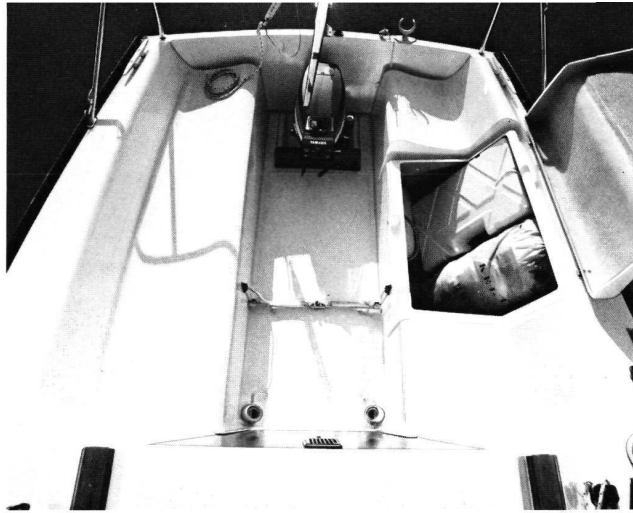

Le confort en mer : une cuisine complète, un vaste cockpit aux banquettes anatomiques...

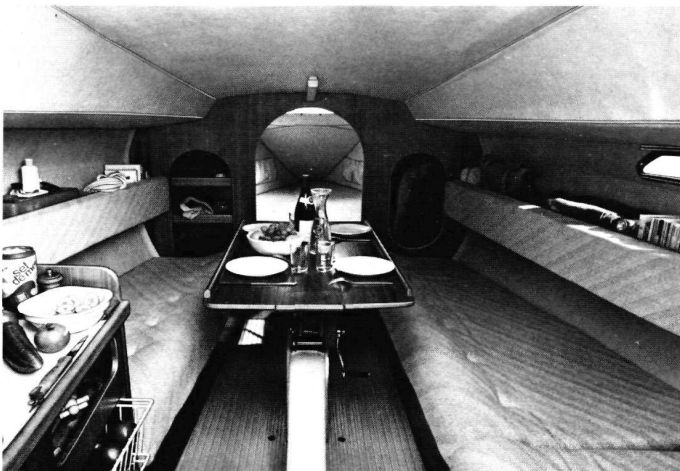

... un carré où il fait bon vivre, et une grande table à cartes

manœuvre, elle risque de vous faire refuser à jamais les systèmes classiques de béquillage).

Un pur-sang confortable

On est surpris d'apprendre qu'il y a 5 couchettes et 2 cabines sur un bateau de 7 mètres. On l'est encore plus en découvrant à l'intérieur du 7,07 m un volume étonnant pour y vivre à cinq. Il est vrai que, lorsque la créativité s'en mêle, l'espace ne se compte plus en mètres.

D'abord, une teugue surélève le pont et libère ainsi beaucoup d'espace. Ensuite le long roof « en sifflet » donne 1,68 m de hauteur sous la descente. Ces trouvailles (et bien d'autres encore) ont permis de doter le 7,07 m d'une grande cuisine : réchaud 2 feux, évier inox (vidange à la mer, pompe à eau douce), 2 grands bacs à légumes et glacière amovible. La table à cartes se rabat contre la coque, on peut s'y adosser confortablement. La table du carré se

replie autour du puits de dérive et de son système de relevage (autofreinant dans les 2 sens : la dérive pèse 305 kg). A l'avant, une véritable cabine. Elle est séparée du carré par une cloison qui recèle 2 armoires d'angles, chefs-d'œuvre d'astuce et d'esthétique.

C'est dans le carré que l'on découvre la véritable vocation du bateau : la croisière familiale.

Les nombreux rangements, étagères, vide-poches, le confort des banquettes, tout concourt à ce programme, au même titre que son faible tirant d'eau, sa facilité d'échouage et de manœuvre.

Les performances ? On les apprécie encore mieux avec la hauteur sous barrots. Et avoir la place pour cuisiner n'empêche pas le bateau d'être joli, et d'aller vite. Alors, autant naviguer confortablement et pouvoir faire chambre à part à la faveur d'une escale. Cela n'enlève pas l'envie de découvrir ses propres Iles sous le vent.

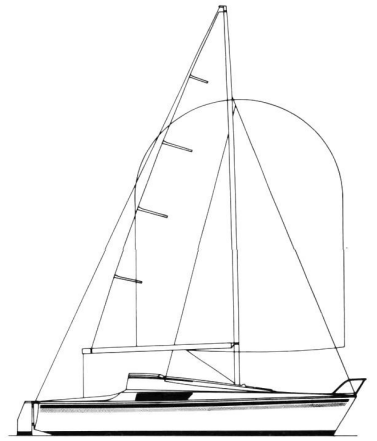

Caractéristiques techniques

Longueur hors tout.....	7,55 m
Longueur de coque	6,98 m
Longueur de flottaison	6,00 m
Largeur	2,48 m
Poids	1280 kg
Lest quillard	500 kg
Lest intérieur dériveur	200 kg
Poids de la dérive	305 kg
Tirant d'eau quillard	1,30 m
Tirant d'eau dériveur	0,50/1,50 m
Hauteur sous barrots	1,68 m
Nombre de couchettes	5
Catégorie de nav.	3 ^e catégorie
N° 1792 - 5/7 personnes	

Surface de voilure (gréement 7/8°)

Grand-voile	12,40 m ²
Génois médium	12,90 m ²
Foc 1 autovireur.....	6,90 m ²
Tourmentin	2,80 m ²
Spinnaker	32,50 m ²

Architecte : Philippe Briand

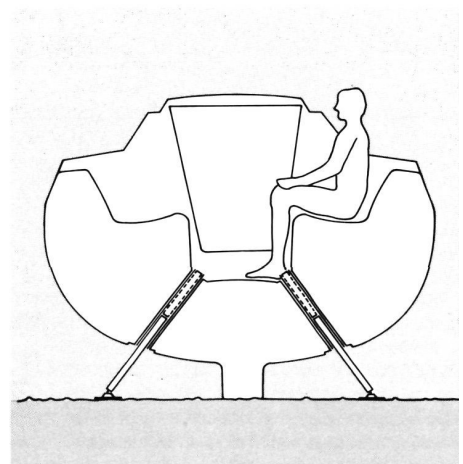

Le train d'atterrissage du Kelt 7,07 m : 2 béquilles télescopiques qui se rétractent dans leurs logements (accessibles du cockpit). Les patins prennent place dans des logements spéciaux sous la coque (aucune traînée). La manœuvre s'effectue en moins d'une minute.

Kelt Marine

Voiliers habitables de croisière

Zone Nautique du Prat, 56000 Vannes
Tél. (97) 54.17.89. Téléx : 950 442 F

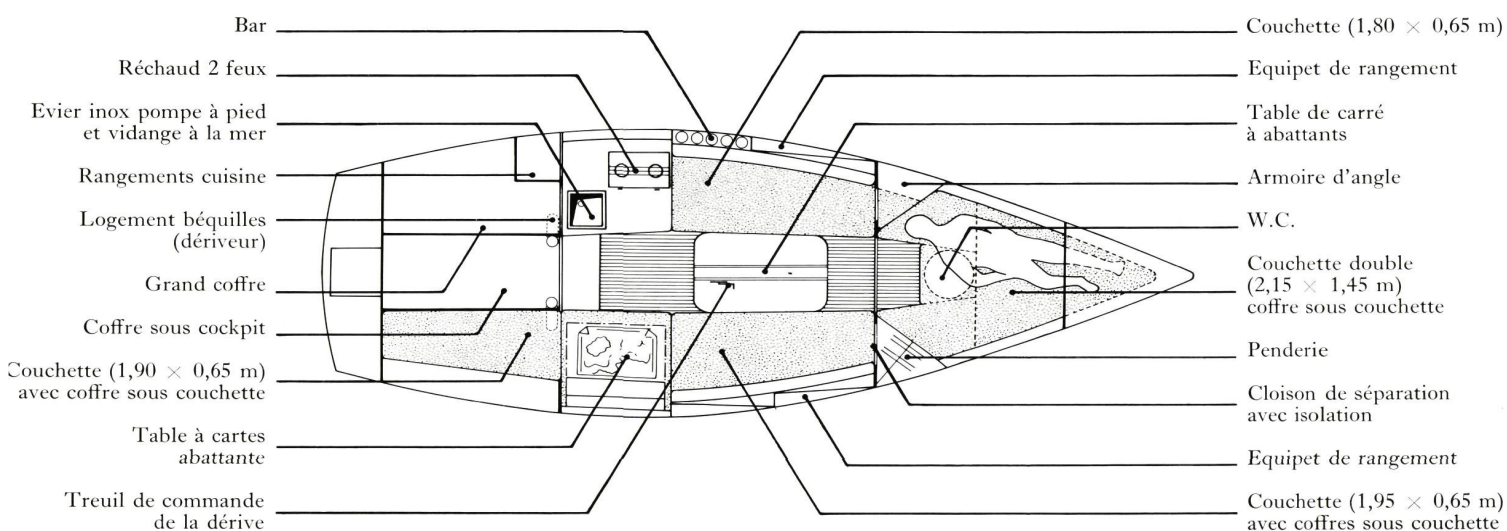
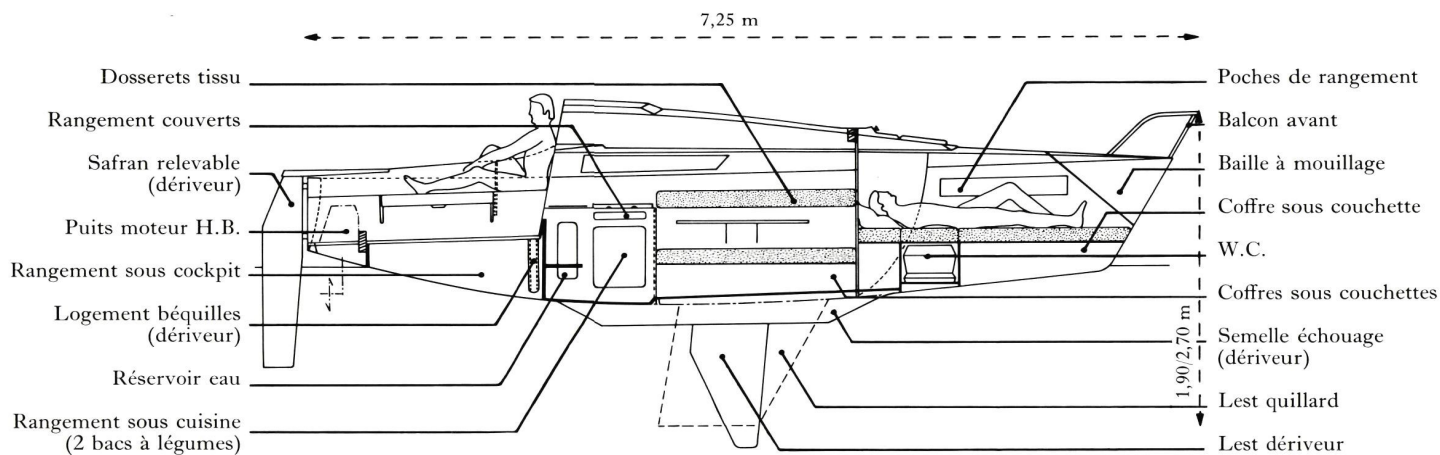
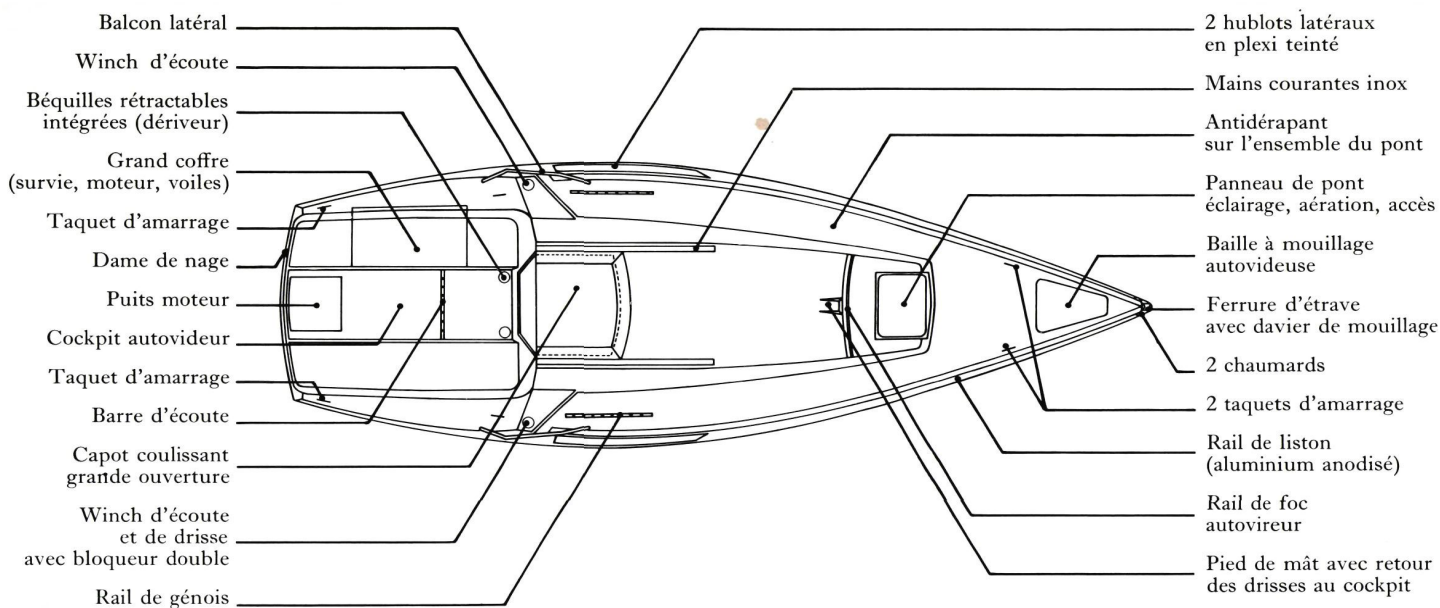

KELT MARINE
 Constructeur de voiliers habitables de croisière

Kelt Marine - Impact-Fcb Paris - R.C. Vannes 77 B 105 - Printed in France